

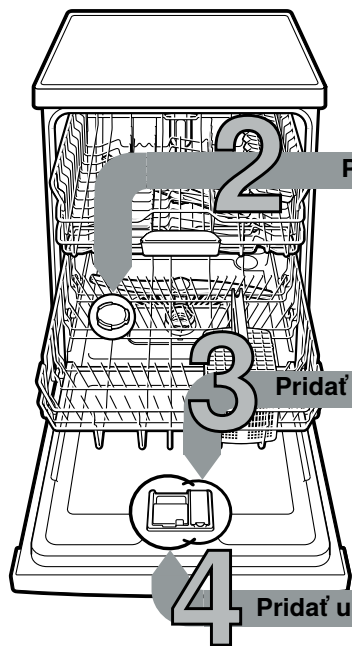

Krátko a jednoducho:
všetko, čo vaša umývačka
riadu potrebuje ...

Pred prvým použitím si napriek
tomu prečítajte návod na
sprevádzkovanie a používanie
zariadenia!

1



Pridať špeciálnu soľ

Pridať leštiaci prostriedok

Pridať umývacie prostriedok

5

Zapnúť spotrebič

6

Vybrať program

Spustiť program a začíname ...

8

Vypnúť spotrebič a všetko je čisté ...

Nastavenie zariadenia na zmäkčovanie vody *

Rýchlo vybavené ...

Spýtajte sa na
stupeň tvrdosti
vody vo vodárni
a zadajte ...

Hodnota tvrdosti vody °dH	Rozsah tvrdosti	mmol/l	Hodnota nastavenia
0 - 6	mäkký	0 - 1,1	H:00
7 - 8	mäkký	1,2 - 1,4	H:01
9 - 10	stredný	1,5 - 1,8	H:02
11 - 12	stredný	1,9 - 2,1	H:03
13 - 16	stredný	2,2 - 2,9	H:04
17 - 21	tvrdý	3,0 - 3,7	H:05
22 - 30	tvrdý	3,8 - 5,4	H:06
31 - 50	tvrdý	5,5 - 8,9	H:07

* len pred prvým
umývaním alebo pri
zmenenej tvrdosti
vody

a takto nastavte

- Zapnite spínač ZAP./VYP.
- Držte tlačidlo **Setup 3 sec.** stlačené na 3 sekundy.
Na displeji sa zobrazí H:xx a **Set**
- Vykonať tlačidlami + nastavte tak dlho,
kým sa nenastaví vhodný stupeň tvrdosti vody.
- Držte tlačidlo < stlačené na 3 sekundy,
aby ste uložili nastavenia.

Uvoľňuje vodný kameň (nie je potrebné pri nastavenej hodnote 0!) ...

Pre optimálne výsledky umývania

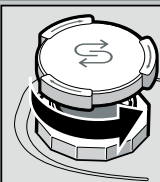
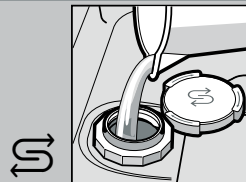
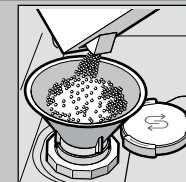
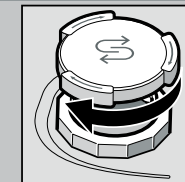
Otvorte
uzáver.Zásobník na soľ
naplňte vodou
len pred prvým
umývaním.Nasypte
špeciálnu soľ
(nikdy nedopĺňajte
čistiaci
prostriedok!).Zatvorte uzáver.
Ihneď vykonajte
umytie.

Dokonale vylešti ...

Pre optimálne výsledky sušenia

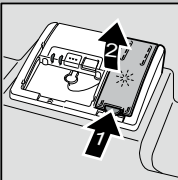
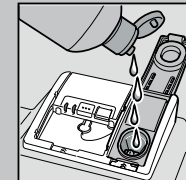
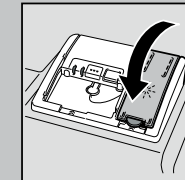
Stlačte značku 1,
nadvihnite uzáver 2.Doplňte
leštiadlo.Zatvorte
uzáver.
CVAK!

Silné nečistoty, mnoho umývacieho prostriedku ...

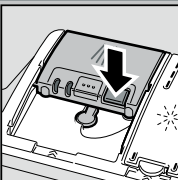
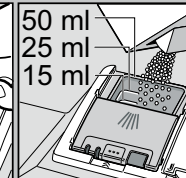
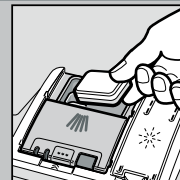
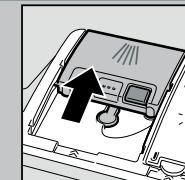
Eventuálne
otvorte uzáver
(stlačením tlačidla).Pozor,
Kombinované
produkty
nie sú vhodné
pre všetky
programy,
dbajte na pokyny
výrobca.Umývacie
prostriedok
pridajte len
do suchého
zásobníka
na umývacie
prostriedok.Zasuňte uzáver,
stlačte.
PLOP!

Rýchlo, úsporne alebo intenzívne...

Prehľad programov

V tomto prehľade je znázornený maximálny možný počet programov. Zodpovedajúce programy Vášho spotrebiča rozoznajte, prosím, na ovládacom paneli. Programové údaje sú laboratórne namerané hodnoty podľa európskej normy EN 60436.

Hodnoty spotreby závisia od voľby programu a doplnkových funkcií.

Pri vypnutom pridaní leštiaceho prostriedku alebo nedostatku leštiaceho prostriedku sa zmení čas trvania.

* polovičná normovaná náplň

** Program, ktorý je vhodný v noci.

Predĺžený čas trvania, zato veľmi tichý.

	Intenzívny 70°	Auto 45°/65°	Eco 50°	Silence ** 50°	Speed 65°	Speed 60°	Speed 45°	Sklo 40°	Favourite	Čistenie spotrebiča
Trvanie v hod.: min.	2:05 - 2:15	1:40 - 2:45	4:35	4:00	1:00	1:29	0:29 *	1:33 - 1:38	0:15	2:10 - 2:15
Spotreba el. energie v kWh	1,300 - 1,400	0,900 - 1,500	0,849	1,050	1,300	1,300	0,800	0,800 - 0,850	0,050	1,130 - 1,350
Spotreba vody v litroch	11,5 - 14	7 - 15,5	9,5	11	10,5	12	10,5	12 - 14	4	13 - 15,2

Popis možných doplnkových funkcií nájdete v návode na obsluhu.



Údržba a starostlivosť

Pre perfektné výsledky umývania ...

Čistenie čerpadla odpadovej vody

Sitká
...skontrolujte,
prípadne vyčistite

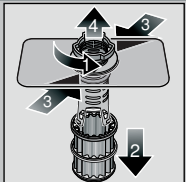

Otočte valec filtra,
vyjmite
filtračný systém ...

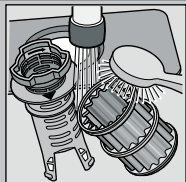

Omyte pod tečúcou
vodou ...

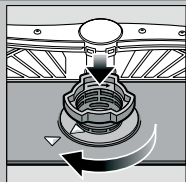

Nasadte ...

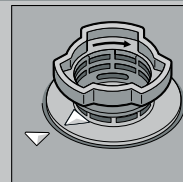

Priskrutkujte
filtračný systém.
DBAJTE
NA OZNAČENIE!

- Vytiahnite sieťovú zástrčku
- Sitká demontujte a vodu vyčerpajte
- Kryt vypáčte (A)
- Skontrolujte oblasť obežného kola, či sa tam nenachádzajú cudzorodé telesá
- Kryt počutelne zaklapnete (B)
- Založte sitká

Ostrekovacie ramená
...Odstráňte
upchatia / usadeniny

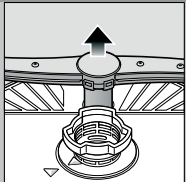

Spodné rameno
vyberte ťahom
smerom nahor ...

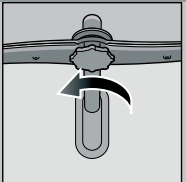

Odskrutkujte
horné rameno ...

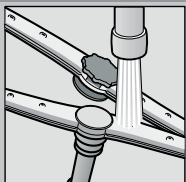

Očistite pod tečúcou
vodou (použite
prípadne špáradlo)
Vyčistite
ostrekovacie dýzy ...

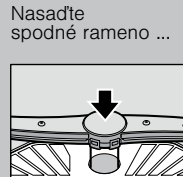

Nasadte
spodné rameno ...

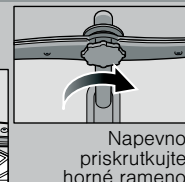

Napevno
priskrutkujte
horné rameno

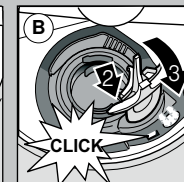
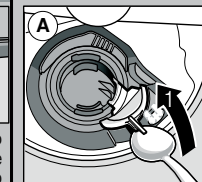

Svojpomocné odstránenie drobných chýb ...

... pretože svojpomoc sa vypláca!

Ďalšie pokyny nájdete v návode na použitie

Porucha	Možné príčiny	Riešenie
Svieti indikácia E:32 -00 a	Prívodná armatúra je zaseknutá alebo zvápenatá Nepripojený prívod vody	<ul style="list-style-type: none"> ▶ Otvorte prívodnú armatúru. ▶ 1. Odskrutkujte prípojku vody. ▶ 2. Vyčistite sitko v prípojke vody. ▶ 3. Prietokové množstvo musí pri otvorení prívodu vody dosahovať min. 10 l/min. Pri nižšom prietoku nechajte vymeniť prívodnú armatúru. ▶ Uložte prívodnú hadicu bez zalomenia. ▶ Pripojte prívod vody. (Prípojka pitnej vody v návode na použitie).
Indikácia E:92 -40	Znečistené alebo upchaté sitká	▶ Vyčistite sitká (pozri hore).
Svieti indikácia E:61 -03 a	Hadica odpadovej vody je upchatá alebo zalomená Kryt čerpadla odpadovej vody nie je namontovaný	<ul style="list-style-type: none"> ▶ Uložte odpadovú hadicu bez zalomenia. ▶ Namontujte kryt (pozri hore).
Svieti indikácia E:61 -02 a	Zablokované čerpadlo odpadovej vody	▶ Vyčistite čerpadlo odpadovej vody (pozri hore).
Svieti indikácia ostatných porúch E:xx -xx	Technická porucha zariadenia	<ul style="list-style-type: none"> ▶ Zavolajte servisné stredisko (uveďte indikáciu chyby). ▶ Odpojte spotrebič. Zatvorte vodovodný kohútik.
Zvyšková voda v zariadení	Program sa ešte neskončil	▶ Zatvorte a zapnite spotrebič, resp. zrušte program (pozri zrušenie programu).
Hrdza na príbore	Príbor nie je odolný voči hrdzi Tvrde čepele nožov sú náchylnejšie Cudzí hrdza	<ul style="list-style-type: none"> ▶ Používajte príbor vhodný do umývačky riadu. ▶ Nikdy v zariadení neumývajte hrdzavejúce diely.

Porucha	Možné príčiny	Riešenie
Riad nie je čistý Piesok alebo krupicovitý zvyšky na riade 	<ul style="list-style-type: none"> Riad je príliš tesne pri sebe, resp. na sebe Príliš málo umývacieho prostriedku zvyšky na riade Zvolený nesprávny program Upchaté dýzy ostrekovacích ramien Znečistené, voľne uložené sitká Zablokované ostrekovacie ramená 	<ul style="list-style-type: none"> ▶ Oddeľte kusy riadu od seba a zabráňte dotykaniu riadu. ▶ Dodržiavajte údaje od výrobcu (umývacieho prostriedku). ▶ Vyberte silnejší program. ▶ Vyčistite ostrekovacie ramená (pozri hore). ▶ Vyčistite sitká (pozri hore). ▶ Uložte riad tak, aby sa ostrekovacie ramená mohli voľne otáčať.
Fláky a šmuhy	Nastavené príliš veľké/príliš malé dávkovanie leštidla	▶ Pri šmuhách: Znížte dávkovanie.
Riad nie je suchý	Leštiaci prostriedok Použitý kombinovaný umývaci prostriedok má zlý sušiaci výkon. Nastavenie spotrebiča	<ul style="list-style-type: none"> ▶ Pri škvŕnách po vode alebo vápenných škvŕnách: Zvýšte dávkovanie. Zmeňte produkt. ▶ Použite leštiaci prostriedok.
Mliečne povlaky na riade (odstrániteľné)	Nesprávne nastavené zmäkčovanie vody; Chýba špeciálna soľ	<ul style="list-style-type: none"> ▶ Zariadenie na zmäkčovanie vody nastavte správne. ▶ Doplnite špeciálnu soľ.
Mliečne povlaky, zakalené/matné poháre (neodstrániteľné)	Poháre nevhodné do umývačky riadu.	<ul style="list-style-type: none"> ▶ Použite poháre vhodné do umývačky riadu. ▶ Použite sklo šetriaci umývaci prostriedok.
Sfarbený plast/sfarbené časti riadu	Príliš málo umývacieho prostriedku Zafarbenie spôsobené potravinovými farbivami (paradajková omáčka)	<ul style="list-style-type: none"> ▶ Dodržiavajte údaje od výrobcu (umývacieho prostriedku). ▶ Zafarbenia sú neškodné; vyblednú pri ďalších umytiach.

Prerušit program ...

Držte počas programu stlačené tlačidlo na cca 4 sek. (Reset).



Všetky indikácie svietia. Potom sa na displeji zobrazí „0:01“ Po ukončení programu sa zobrazí „0:00“

Umiestniť správne ...

Naukladajte riad vhodný do umývačky riadu (hrubo očistený od zvyškov popola, vosku, tukov, farby, nalepených etiek; veľkých zvyškov lekváru, mliečnych produktov a zvyškov jedla) podľa návodu na použitie a skontrolujte, či sa môžu ostrekovacie ramená voľne otáčať